

Yealink

SIP-телефон SIP-T33P/SIP-T33G

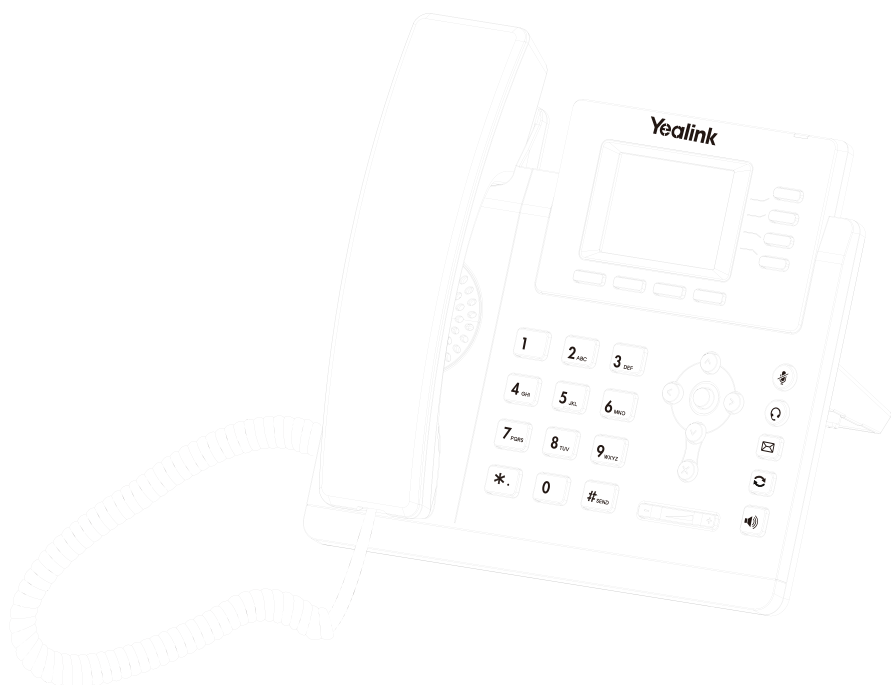

Краткое руководство

Комплектация



IP-телефон

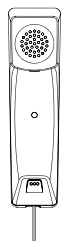

Трубка



Кабель для трубки



Ethernet-кабель



Подставка



Руководство

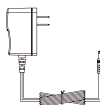

Блок питания
(опционально)

💡 Мы рекомендуем использовать аксессуары, произведенные Yealink. Аксессуары других производителей могут повредить телефон.

Установка телефона

1. Прикрепите подставку:

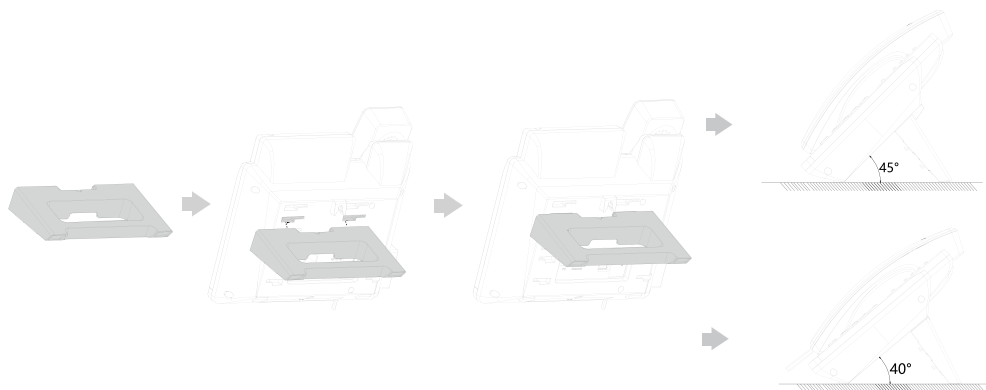

2. Подключите трубку и гарнитуру (опционально):

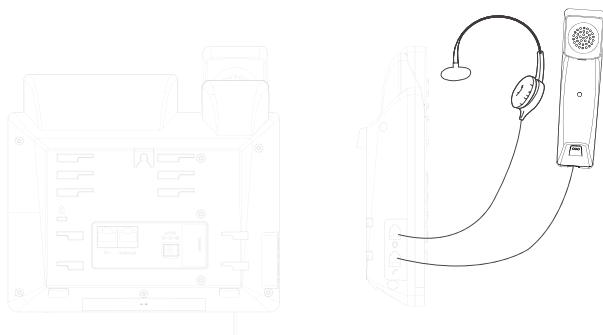

3. Подключите локальную сеть и питание:

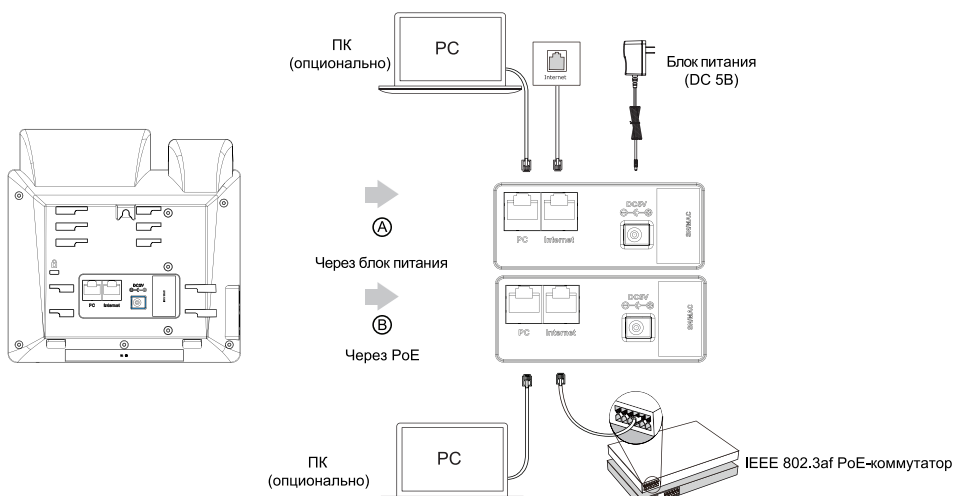

Используйте адаптер питания от производителя (5В/600мА). Используя адаптер другого производителя, вы можете повредить SIP-телефон и потерять возможность гарантийного обслуживания устройства.

Если питание подается через PoE, использовать адаптер питания не следует. PoE поддерживается только моделью SIP-T30P.

Загрузка

После включения телефона начнется процесс загрузки системы. После загрузки необходимо выполнить настройку устройства через веб-интерфейс или меню телефона.

Welcome
Initializing... Please, wait

Настройка телефона

Настройка через веб-интерфейс:

1. Нажмите  (кнопка **OK**). Перейдите в меню **Статус**. Уточните IP-адрес для входа в интерфейс.
2. Откройте браузер и введите IP-адрес в поисковую строку (например, "http://192.168.0.10"). Нажмите **Enter**.
3. Введите стандартные данные входа (admin/admin) и нажмите кнопку **Login**.

Сетевые параметры: **Сеть -> Основные -> Настройка IPv4**

Вы можете выбрать один из двух режимов работы:

DHCP: режим автоматического получения сетевых настроек (используется по умолчанию)

Статический IP: в этом режиме все настройки (IP-адрес, маска подсети, шлюз) вводятся вручную*.



На телефонной клавиатуре знак "." (точка) можно ввести, используя клавишу со знаком "" (звездочка).



Телефон поддерживает IPv6, но данный функционал выключен на стандартных настройках.

Настройка записи: Аккаунт -> Аккаунт

Параметры:

Статус регистрации: Показывает статус регистрации на SIP-сервере

Выбор аккаунта: Вкл./Выкл. текущую учетную запись

Лейбл: Название учетной записи, которая отображается на дисплее

Отображаемое имя: Указывается в качестве Caller ID

Имя регистрации: Используется для регистрации

Имя пользователя: SIP-номер или SIP-имя

Пароль: Пароль учетной записи

Адрес сервера: IP-адрес SIP-сервера

Иконки отображения статуса:



Зарегистрирован



Идет регистрация



Ошибка регистрации

Настройка с помощью клавиатуры телефона

Сетевые настройки

Нажмите подэкранную клавишу **Меню** в режиме ожидания, выберите раздел **Система** (пароль по умолчанию admin) -> **Сеть** -> Выберите раздел **Internet-порт/VLAN/LLDP** для внесения настроек.

Настройки аккаунта

Нажмите подэкранную клавишу **Меню** в режиме ожидания, выберите раздел **Система** (пароль по умолчанию admin) -> **Аккаунты** -> Выберите нужный Вам аккаунт и внесите изменения.

Совершение вызова

С использованием трубки:

1. Поднимите трубку.
2. Введите номер телефона и нажмите **Вызов**.

С использованием микрофона громкой связи:

1. Нажмите клавишу  .
2. Введите номер телефона и нажмите **Вызов**.

С использованием гарнитуры:

1. Нажмите клавишу  .
2. Введите номер телефона и нажмите **Вызов**.

Ответ на вызов

С использованием трубки:

Поднимите трубку.

С использованием громкой связи:

Нажмите  .

С использованием гарнитуры:

Нажмите  .

Завершение вызова

С использованием трубки:

Положите трубку или нажмите на **Завершить**.



С использованием громкой связи:

Нажмите  .



С использованием гарнитуры:

Нажмите кнопку **Завершить**.

Повторный набор

- Нажмите на  для выбора набранных номеров, нажмите  для вызова нужного номера.
- Нажмите на  дважды в режиме ожидания, будет набран последний вызванный номер.

Отключение микрофона

- Нажмите на  , чтобы выключить микрофон.
- Нажмите на  , чтобы включить микрофон.

Удержание вызова

Поставить вызов на удержание:

Нажмите кнопку **Удержание** во время звонка.



Снять вызов с удержания:

- Нажмите на кнопку **Возврат** повторно, если активен только один вызов.
- Если вызовов несколько, выберите нужный вызов и нажмите **Возврат**.



Перевод вызова

Вы можете использовать следующие виды перевода:



Слепой перевод:

1. Нажмите на  во время разговора.
2. Введите номер, на который будет совершен перевод.
3. Нажмите  .

Полуавтоматический трансфер:

1. Нажмите на  во время разговора.
2. Введите номер, на который будет совершен перевод, и нажмите кнопку **Вызов**.
3. Нажмите на  , когда услышите гудки.

Сопроводительный трансфер:

1. Нажмите на  во время разговора.
2. Введите номер, на который будет совершен перевод, и нажмите кнопку **Вызов**.
3. Нажмите на  , после того как предупредили о переводе.

Переадресация вызова

Чтобы включить переадресацию:

1. Нажмите кнопку **Меню** в режиме ожидания и выберите **Функции -> Переадресация**.
2. Выберите нужный тип переадресации.
3. Введите номер, на который будет совершаться переадресация.
4. Нажмите кнопку **Сохранить**.

Конференция

1. Нажмите **Conf** во время активного вызова. Вызов будет поставлен на удержание.
2. Введите номер второго участника и нажмите кнопку **Вызов**.
3. Нажмите **Conf** еще раз, когда второй участник ответит. После этого начнется конференция на 3 участников.
4. Нажмите **Завершить** для выхода из конференции.



Голосовая почта

Индикатор MWI будет оповещать о том, что есть непрочитанные сообщения. Индикатор питания будет медленно мигать красным.

Чтобы прослушать сообщения:

1. Нажмите .
2. Следуйте голосовым указаниям, чтобы прослушать сообщения

История вызовов

1. Нажмите на **История** и кнопками  и  выберите нужную запись.
2. Выберите запись из списка и совершите следующее:
 - Нажмите **Вызов**, чтобы позвонить.
 - Нажмите **Удалить**, чтобы удалить запись из списка.

По нажатию кнопки **Опции** можно совершить следующие дополнительные действия:



- Выберите **Детали**, чтобы узнать детальную информацию о записи.
- Выберите **Добавить**, чтобы добавить запись в локальную записную книгу.
- Выберите **Черный список**, чтобы добавить запись в черный список.
- Выберите **Удалить все**, чтобы удалить все записи.

Записная книга



Чтобы добавить контакт:

1. Нажмите кнопку **Конт.** в режиме ожидания, затем нажмите **Все контакты**.
2. Нажмите кнопку **Добавить**, чтобы добавить контакт.
3. Введите имя и другие данные о контакте в появившихся полях.
4. Нажмите **Сохранить** для сохранения изменений.

Чтобы изменить контакт:

1. Нажмите кнопку **Конт.** в режиме ожидания, затем нажмите **Все контакты**.
2. Нажмите  или  для выбора контакта, нажмите кнопку **Опции**, а затем **Изменить**.
3. Измените информацию о контакте.
4. Нажмите **Сохранить** для сохранения изменений.

Чтобы удалить контакт:

1. Нажмите кнопку **Конт.** в режиме ожидания, затем нажмите **Все контакты**.
2. Нажмите  или  для выбора контакта, нажмите кнопку **Опции**, а затем **Удалить**.
3. Нажмите **ОК** после получения от телефона запроса "Удалить данный контакт?"

Изменение громкости

Нажмите  для изменения громкости.

Утилизация устройства



В конце срока службы изделие нельзя выбрасывать вместе с обычным хозяйственным мусором, а следует отнести в пункт приема на утилизацию электрического и электронного оборудования. На это указывает специальный символ, инструкция по эксплуатации и/или маркировка на упаковке.

Некоторые из материалов, используемых при производстве изделия, могут быть переработаны, если их доставить в пункт приема.

Если Вам необходима информация о месте расположения пунктов приема на утилизацию, свяжитесь с органами местной власти.

Назначение устройства

Абонентское оборудование (SIP-телефон) для подключения к телефонной сети через линии широкополосного доступа (Ethernet) по протоколу SIP.

*Производитель оставляет за собой право без предварительного уведомления покупателя вносить изменения в конструкцию, комплектацию или технологию изготовления изделия с целью улучшения его технических характеристик. В тексте и цифровых обозначениях данного руководства (инструкции) могут быть допущены опечатки. Если после прочтения данного руководства (инструкции) у Вас останутся вопросы по работе и эксплуатации изделия, обратитесь к продавцу или в специализированный сервисный центр для получения разъяснений.

Изготовитель: YEALINK (XIAMEN) NETWORK TECHNOLOGY CO., LTD,
NO.1 LING-XIA NORTH ROAD, HIGH TECH PARK, HULI DISTRICT, XIAMEN, CHINA, 361009
Еалинк (Шиамен) Нетворк Технолоджи Ко., ЛТД,
№1, Линг-Шиа Норс Род, Хай Тек Парк, Хули Дистрикт, Сямынь, Китай, 361009

Уполномоченное изготовителем лицо: ООО "АЙПИМАТИКА", 143441, Московская область,
Красногорский район, п/о Путилково,
ул. 69 км МКАД, строение 17, офис 284
Телефон/Факс: +74959262644
Электронный адрес: info@ipmatika.ru

Узнать год и месяц изготовления устройства можно из серийного номера. Например:
1901SN00001 - первая пара цифр определяет год (19), вторая пара цифр определяет месяц (01) изготовления.
XXXXX1901XXXXXX - шестое и седьмое число определяет год (19), восьмое и девятое — месяц (01).

За более подробной информацией обратитесь к полному руководству пользователя, которое находится на сайте www.ipmatika.com

Copyright © ООО "АйПиМатика"

